

vonnis

RECHTBANK 's-GRAVENHAGE

Sector civiel recht

zaaknummer / rolnummer: 395116 / HA ZA 11-1589

Vonnis van 2 mei 2012 (bij vervroeging)

in de zaak van

de rechtspersoon naar Duits recht

BABYWELT PRODUKTIONS- UND VERTRIEBS GMBH,

gevestigd te Tettenwald, Duitsland,

eiseres,

advocaat mr. L.Ph.J. baron van Utenhove te 's-Gravenhage,

tegen

de besloten vennootschap

MAXI MILIAAN B.V.,

gevestigd te Helmond,

gedaagde,

advocaat mr. J.P. Heering te 's-Gravenhage.

Partijen worden hierna Babywelt en Maxi Miliaan genoemd. De zaak wordt voor Babywelt behandeld door mrs. F.W.E. Eijsvogels en L.E. Fresco, advocaten te Amsterdam, en voor Maxi Miliaan door mrs. J.J.M. Oehlen en S. Ibrahim, advocaten te Venlo.

1. De procedure

1.1. Het verloop van de procedure blijkt uit:

- de inleidende dagvaarding van 29 april 2011;
- de akte houdende overlegging producties, tevens houdende correctie van Babywelt van 13 juli 2011, met producties 1 tot en met 17;
- de akte van depot van 13 juli 2011 (depotnummer 11/43), waarin is opgenomen dat op 12 juli 2011 door Babywelt ter griffie zijn neergelegd vier kinderwagens van Babywelt die het onderwerp zijn van deze procedure en één exemplaar van het prototype Beger-model;
- de conclusie van antwoord van 19 oktober 2011, met producties 1 tot en met 14;
- de akte houdende overlegging producties van Babywelt van 30 maart 2012, met producties 18 en 23;
- de akte houdende overlegging producties van Babywelt van 30 maart 2012, met producties 24 en 25;
- de akte houdende overlegging producties van Maxi Miliaan van 30 maart 2012, met producties 15 en 16;
- de akte houdende overlegging producties van Maxi Miliaan van 30 maart 2012, met productie 17;

-
- de pleidooien gehouden op 30 maart 2012, de ter gelegenheid daarvan overgelegde pleitaantekeningen van de behandelend advocaten van partijen en de ter zitting door Maxi Miliaan getoonde twee kinderwagens (een Zapp en een Zapp Xtra);
 - het verkorte proces-verbaal van de zitting gehouden op 30 maart 2012, houdende vastlegging van mondeling gewezen vonnis.

1.2. Vonnis is nader bepaald op heden.

2. De feiten

2.1. Babywelt biedt kinderwagens en accessoires aan in verschillende landen, behalve in Nederland. Zij brengt – onder meer – kinderwagens op de markt onder de benamingen Fit+, Kiss+, Flic en Flac. Onder deze benamingen zijn in de loop van de tijd verschillende versies kinderwagens op de markt gebracht. Hieronder zijn afgebeeld de Fit+, Kiss+, Flic- en Flac-kinderwagens die onderwerp zijn van deze procedure:

De Fit+-kinderwagen



De Kiss+-kinderwagen



De Flic-kinderwagen





De Flac-kinderwagen



2.2. Maxi Miliaan ontwerpt en produceert kinderwagens en accessoires en verkoopt deze in verschillende landen. Zij brengt – onder meer – twee modellen kinderwagens op de markt onder de benamingen Zapp en Zapp Xtra.

2.3. Maxi Miliaan is houdster van het Gemeenschapsmodel ingeschreven op 3 juli 2003 onder nummer 49655-0003 voor “perambulators” (in navolging van partijen hierna aangeduid als het Zapp-model). De volgende afbeeldingen maken deel uit van deze inschrijving:

49655-0003



2.4. Maxi Miliaan is voorts houdster van twee Gemeenschapsmodellen ingeschreven op 4 juni 2010 onder nummers 1218317-0001 en 1218317-0002 voor “strollers, baby carriages”, die door haar worden gebruikt voor kinderwagens (in navolging van partijen hierna aangeduid als het Zapp Xtra-model). Het gaat hier om een doorontwikkeld model van het Zapp-model. De volgende afbeeldingen maken deel uit van deze inschrijvingen:

1218317-0001

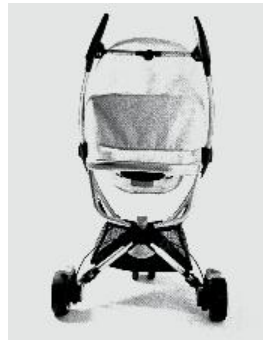

1218317-0002

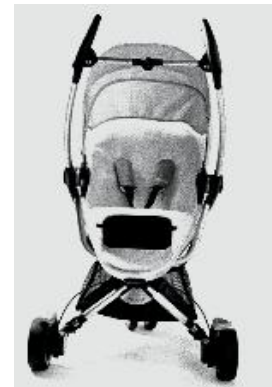
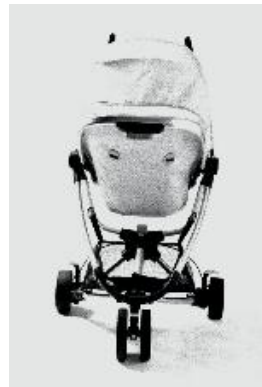

2.5. Daarnaast stelt Maxi Miliaan rechthebbende te zijn ten aanzien van een niet-geregistreerd Gemeenschapsmodel voor de door haar onder de benaming Zapp Xtra op de markt gebrachte kinderwagens, waarvan hieronder afbeeldingen zijn opgenomen (hierna: het niet-geregistreerde Zapp Xtra-model).



2.6. Maxi Miliaan heeft in Duitsland meerdere procedures aangespannen waarin zij zich met een beroep op het Gemeenschapsmodellenrecht heeft verzet tegen het op de markt brengen door Babywelt van voorlopers van de Fit+-, Kiss+-, Flic- en Flac-kinderwagens. Op 11 augustus 2011, derhalve (ruim) nadat deze procedure is aangevangen, zijn door Maxi Miliaan twee bodemzaken tegen Babywelt aanhangig gemaakt voor het Landgericht Düsseldorf waarin Maxi Miliaan (onder meer) Babywelt heeft gedagvaard ter zake van (onder meer) inbreuk op haar Gemeenschapsmodelrechten door de Fit+-, Kiss+-, Flic- en Flac-kinderwagens. In die procedure is uitspraak bepaald op 9 mei 2012.

2.7. Op 26 maart 2012 heeft de nietigheidsafdeling van het Bureau voor harmonisatie binnen de interne markt de vordering van Suzhou Vigorkids Child Co. Ltd. tot nietigverklaring van het Zapp-model wegens het ontbreken van nieuwheid en eigen karakter, afgewezen.

3. Het geschil

3.1. Babywelt vordert na rectificatie – samengevat – dat de rechtbank bij vonnis, uitvoerbaar bij voorraad:

- a. voor recht verklaart dat met de Fit+/-/Kiss+-kinderwagens en met de Flic-/Flac-kinderwagens geen inbreuk wordt gemaakt in de Europese Unie op de rechten van Maxi Miliaan uit hoofde van het Zapp-model;
- b. voor recht verklaart dat met de Flic-/Flac-kinderwagens geen inbreuk wordt gemaakt in de Europese Unie op de rechten van Maxi Miliaan uit hoofde van het Zapp Xtra-model noch op de beweerdelijke rechten van Maxi Miliaan uit hoofde van het ongeregistreerde model;
- c. Maxi Miliaan veroordeelt in de redelijke en evenredige gerechtskosten en andere kosten van Babywelt ex artikel 1019h van het Wetboek van Burgerlijke Rechtsvordering (Rv).

3.2. Babywelt legt aan haar vorderingen ten grondslag dat de Zapp- en (al dan niet geregistreerde) Zapp Xtra-modellen en de kenmerkende elementen van deze modellen slechts een beperkte beschermingsomvang kennen als gevolg van het vormgevingserfgoed en de technische bepaaldheid van bepaalde kenmerken. De beschermingsomvang is zodanig beperkt dat de Fit+/-, Kiss+/-, Flic- en Flac-kinderwagens geen inbreuk op deze modelrechten maken.

Subsidiair beroept Babywelt zich op voorgebruik ex artikel 22 van Verordening (EG) 6/2002 van de Raad van de Europese Unie van 12 december 2001 betreffende Gemeenschapsmodellen (GModVo) en stelt zij dat (prototypes voor) de Flic- en Flac-kinderwagens al vóór december 2009, althans voordat de aanvraag voor het Zapp Xtra-model is ingediend en voordat het ongeregistreerde Zapp Xtra-model voor het publiek beschikbaar is gesteld, door haar zijn gebruikt.

Met betrekking tot het vormgevingserfgoed en de technische bepaaldheid verwijst Babywelt – onder meer – naar de hieronder afgebeelde modellen en kinderwagens.

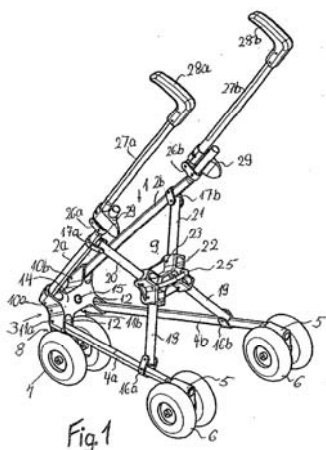

Fig.1
Beger (DE 202 08 353 U 1
gepubl. 2 oktober 2002)



Chiu (US D442,895 S van 29
mei 2001)



Hauck (DM/061845 van 13
september 2002)

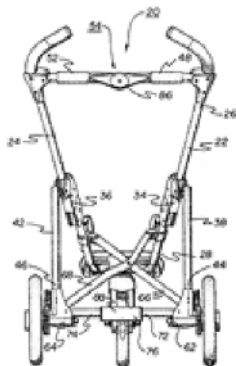

Ziegler (US 5,863,061 van
26 januari 1999)



Link Treasure (US D456,319
S van 30 april 2002)

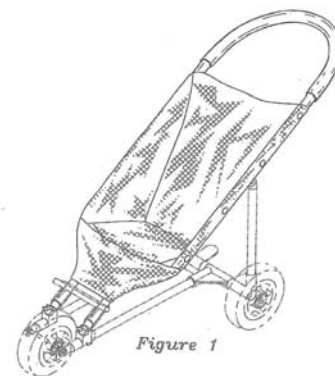

Baechler (US Des. 369,992
van 21 mei 1996)



All our kids (DM/062976
van 5 november 2002)



Gekko (PCT/EP98/03986 van
21 januari 1999)

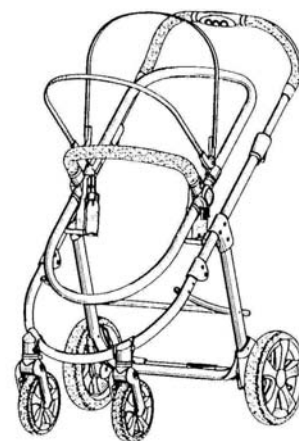

Kun Wang (GM 601141-0001
gepubl. 7 november 2006)



WF International
(GM 585757-0001 gepubl.
17 oktober 2006)



Brio (GM 893326-0005
gepubl. 15 april 2008)



Babywelt I (GM 1179063-
0001 gepubl. 14 december
2009)



Babywelt II (GM 988332-0020
gepubl. 8 september 2008)

3.3. Maxi Miliaan voert verweer. Zij betwist dat de beschermingsomvang van haar Zapp- en (al dan niet geregistreerde) Zapp Xtra-modellen beperkt is en betwist het door Babywelt gestelde voorgebruik. Maxi Miliaan stelt dat de Zapp- en (al dan niet geregistreerde) Zapp Xtra-modellen de hierna te noemen kenmerken hebben en dat de specifieke combinatie van deze kenmerken niet tot het vormgevingserfgoed behoren. Maxi Miliaan stelt dat de Fit+-, Kiss+-, Flic- en Flac-kinderwagens inbreuk op haar Gemeenschapsmodelrechten maken. De Zapp- en Zapp Xtra-modellen kenmerken zich volgens Maxi Miliaan door:

1. een ellipsvormig frame van lichte, metaalachtige buizen, waarvan de ellipsvorm slechts aan de bovenzijde wordt begrensd door een horizontaal lopende lichte, metaalachtige buis;
2. applicaties van zwart materiaal ter hoogte van de scharnieren en aan het onderste uiteinde van het frame;
3. naar voren gerichte handgrepen van zwart materiaal aan de bovenste uiteinden van de zijbuizen van het frame;
4. de horizontaal verlopende verbinding tussen de handgrepen met een passtuk van zwart materiaal om het centrale scharnier heen;
5. zitje van aangespannen stof dat het frame opvult en in het frame is opgespannen;
6. zitje in de vorm van een hangmat dat in één geheel in de stof is aangebracht;
7. twee achterwielen die middels lichte, metaalachtige buizen pijlvormig zijn verbonden met twee uit elkaar geplaatste wielen aan het voorste uiteinde van het pijlsegment;
8. twee lichte, metaalachtige buizen die elk van de achterwielen naar een verbindingsstuk onder het zitje lopen van waaruit een andere verbindingsbuis naar het voorste punt loopt;
9. twee lichte, metaalachtige buizen die van het centrale scharnier van de zijbuizen eveneens naar het verbindingsstuk lopen.

De (al dan niet geregistreerde) Zap Xtra-modellen hebben volgens Maxi Miliaan daarnaast de volgende extra kenmerken:

10. het extra ellipsvormige binnenframe dat horizontaal op het buitenframe staat;

-
11. de stoffen zitting is in het binnenframe ingespannen zodat er tussen het binnen- en buitenframe rond de gehele lengte – behalve bij het centrale scharnier – een soort open strook zonder bekleding loopt, waarmee de indruk wordt gewekt alsof de zitting los in het buitenframe zweeft. Dit komt ook doordat de stand van het binnenframe flexibel instelbaar is; en
12. er is een opbergmand van zwart doorzichtig materiaal in de ruimte tussen de zitting en het onderstel ingevoegd.

- 3.4. Op de stellingen van partijen wordt hierna, voor zover van belang, nader ingegaan.

4. De beoordeling

Bevoegdheid en ontvankelijkheid

- 4.1. De rechtbank heeft zich ter zitting op 30 maart 2012 uitgesproken over haar bevoegdheid kennis te nemen van dit geschil en de ontvankelijkheid van Babywelt. Dit mondeling tussenvonnissen en de motivering daarvan zijn als volgt vastgelegd in het proces-verbaal van de zitting van 30 maart 2012:

De rechtbank stelt voorop dat door Maxi Miliaan de internationale bevoegdheid niet is betwist. Reeds hierom is deze rechtbank bevoegd.

Artikel 79 GModVo¹ bepaalt, kort gezegd, dat het EEX van toepassing is tenzij in de GModVo een bijzondere regeling is opgenomen. Gelet op de artikelen 80 lid 1 en 81 GModVo juncto artikel 3 van de Uitvoeringswet GModVo heeft deze rechtbank de algemene bevoegdheid kennis te nemen van onder meer de rechtsvorderingen tot vaststelling van niet-inbreuk op Gemeenschapsmodellen zoals bedoeld onder b van artikel 81 GModVo. De internationale bevoegdheid ontleent deze rechtbank aan artikel 82 lid 1 GModVo omdat Maxi Miliaan in Nederland is gevestigd. Wat betreft de grensoverschrijdende omvang van deze bevoegdheid omvat artikel 83 GModVo een bijzondere bepaling voor vorderingen betreffende inbreuk of dreigende inbreuk. De in deze zaak ingestelde rechtsvordering tot vaststelling van niet-inbreuk valt niet onder deze bijzondere bepaling. Ingevolge artikel 79 GModVo is alsdan het EEX-Verdrag² van toepassing. Het EEX-Verdrag is inmiddels vervangen door de EEX-Verordening³. De grensoverschrijdende internationale bevoegdheid volgt dan uit artikel 2 EEX-Verordening.

De bevoegdheid van deze rechtbank staat daarmee vast. Er is evenwel sprake van parallelle rechtsvorderingen omdat in Duitsland een geschil tussen onder meer dezelfde partijen betreffende hetzelfde onderwerp en berustend op dezelfde

¹ Verordening (EG) 6/2002 van de Raad van de Europese Unie van 12 december 2001 betreffende Gemeenschapsmodellen

² Verdrag betreffende de rechterlijke bevoegdheid en de tenuitvoerlegging van beslissingen in burgerlijke en handelszaken (Trb. 1969, 101)

³ Verordening (EG) 44/2001 van de Raad betreffende de rechterlijke bevoegdheden, de erkenning en de tenuitvoerlegging van beslissingen in burgerlijke en handelszaken

oorzaak aanhangig is gemaakt. Artikel 95 GModVo omvat hiertoe een bijzondere bepaling welke evenwel niet van toepassing is, niet alleen omdat er in onderhavige procedure geen sprake is van een vordering wegens inbreuk of dreigende inbreuk, maar ook omdat geen sprake is van parallelle rechtsvorderingen op grond van Gemeenschapsmodellen en nationale modellenrechten. Ingevolge artikel 79 GModVo is dan de algemene regeling van de EEX-Verordening toepasselijk. Die algemene regeling is neergelegd in de artikelen 27 en 28 EEX-Verordening. Door Maxi Miliaan is dat niet betwist, maar zij stelt dat artikel 28 EEX-Verordening van toepassing is, welk artikel het gerecht waarbij de zaak het laatst is aangebracht de discretionaire bevoegdheid geeft zijn uitspraak aan te houden.

Naar oordeel van de rechtbank is in deze zaak in elk geval voor een deel sprake van vorderingen tussen dezelfde partijen die hetzelfde onderwerp betreffen en op dezelfde oorzaak berusten, namelijk de vorderingen van Maxi Miliaan en Babywelt respectievelijk betreffende de (dreigende) inbreuk op de door Maxi Miliaan in de Duitse procedure ingeroepen Gemeenschapsmodellen en de vordering van Babywelt in onderhavige procedure tot vaststelling van niet-inbreuk op diezelfde modellen. Artikel 27 EEX-Verordening is in dat geval op die vorderingen van toepassing. Dit brengt mee dat voor die vorderingen ingevolge het tweede lid van artikel 27 EEX-Verordening geldt dat, wanneer de bevoegdheid van het gerecht waarbij de zaak het eerst is aangebracht vaststaat, het gerecht waar de zaak het laatst is aangebracht (in casu het Landgericht Düsseldorf) zich onbevoegd dient te verklaren.

Nu Babywelt haar vorderingen het eerst aanhangig heeft gemaakt bij deze rechtbank en deze rechtbank bevoegd is van die vorderingen kennis te nemen, bestaat er voor deze rechtbank in aanmerking genomen het ten deze toepasselijke artikel 27 EEX-Verordening geen aanleiding de zaak aan te houden en evenmin om Babywelt in haar vorderingen niet-ontvankelijk te verklaren.

Voor zover Maxi Miliaan zou bedoelen dat Babywelt misbruik van recht maakt en dat de vordering daarom als 'procedural move' niet ontvankelijk is, is dat door Maxi Miliaan onvoldoende onderbouwd. Waarom Babywelt geen belang zou hebben bij de onderhavige procedure heeft Maxi Miliaan evenmin inzichtelijk gemaakt.

Beslissing:

De rechtbank verklaart zich bevoegd en Babywelt ontvankelijk in haar vorderingen.

4.2. De rechtbank blijft bij hetgeen in het tussenvonnissen is overwogen en beslist.

Omvang van de bescherming verbonden aan de Gemeenschapsmodellen van Maxi Miliaan

4.3. Volgens artikel 10 lid 1 GModVo omvat de beschermingsomvang van een Gemeenschapsmodel elk model dat bij de geïnformeerde gebruiker geen andere algemene indruk wekt. Volgens het tweede lid van artikel 10 GModVo dient daarbij rekening te worden gehouden met de vrijheid van de ontwerper bij de ontwikkeling van het model, terwijl volgens artikel 8 lid 1 GModVo het modelrecht niet geldt voor de uiterlijke

kenmerken van een voortbrengsel die uitsluitend door de technische functie worden bepaald. Bij de beoordeling van de beschermingsomvang zal voorts rekening moeten worden gehouden met modellen die al eerder aan het publiek ter beschikking zijn gesteld (het vormgevingserfgoed).

4.4. Voor de vaststelling van de aan de Zapp- en (al dan niet geregistreerde) Zapp Xtra-modellen toe te kennen beschermingsomvang zal de rechtbank eerst de afstand beoordelen die deze modellen houden tot het vormgevingserfgoed. Daarbij zal de rechtbank uitgaan van de door Maxi Miliaan genoemde kenmerken, die zijn weergegeven onder 3.3, nu deze kenmerken ook door Babywelt tot uitgangspunt voor de beoordeling van de beschermingsomvang worden genomen. De rechtbank zal deze kenmerken beoordelen in het licht van het vormgevingserfgoed en aspecten van technische aard zoals door Babywelt naar voren gebracht.

4.5. Alvorens daartoe over te gaan, merkt de rechtbank op dat er al geruime tijd vele lichte inklapbare wandelwagen voor baby's en peuters bestaan die alle min of meer kunnen worden teruggebracht tot een grondvorm van een licht uit metalen of metaalachtige buizen opgebouwd inklapbaar frame bestaande uit een deel waar de zitting in is aangebracht en een onderstel met de wielen. Het Beger-model (afgebeeld onder 3.2) uit 2002 geeft deze grondvorm duidelijk weer: een driewieler met twee wielen achter en één voorwiel (waarvan het voorwiel uit een dubbel wiel bestaat), een licht metalen buizenframe, bestaande uit twee gebogen buizen die van het voorwiel schuin naar boven lopen en eindigen in handvatten en een onderstel dat de twee achterwielen verbindt met het voorwiel en met de buizen waartussen de zitting is aangebracht. De zitting die van stof is gemaakt, krijgt mede vorm door de wijze waarop de stof in (of aan) het frame bevestigd is. Deze grondvorm komt als zodanig niet voor bescherming in aanmerking. Met betrekking tot het inklapbare onderstel is voorts van belang dat zowel Babywelt als Maxi Miliaan licentienemer zijn onder het octrooi op de constructie van het onderstel van het Beger-model.

Kenmerk 1: een ellipsvormig frame van lichte, metaalachtige buizen, waarvan de ellipsvorm slechts aan de bovenzijde wordt begrensd door een horizontaal lopende lichte, metaalachtige buis

4.6. Een ellipsvormig vooraanzicht is niet nieuw. Het Gekko-model toont een frame met een perfecte ellipsvorm die aan de bovenzijde gesloten is. De modellen van Hauck en Chiu tonen beide een ellipsvormig frame dat net als bij het Zapp-model en de Zapp-Xtra modellen het geval is, aan de bovenzijde door een horizontale buis wordt begrensd. De wijze waarop de ellips is vormgegeven in het Zapp model en de Zapp Xtra-modellen verschilt echter wel van de onder 3.2 getoonde modellen in de zin dat de elliptische lijn een vloeiende is en nergens recht is of hoeken of knikken vertoont; deze vloeiende elliptische lijn bepaalt voor een belangrijk deel de indruk die deze modellen wekken.

Kenmerk 2: applicaties van zwart materiaal ter hoogte van de scharnieren en aan het onderste uiteinde van het frame

4.7. Bij alle modellen met scharnieren aan de zijkanten, zijn die scharnieren duidelijk zichtbaar. Bij de Hauck en de All our kids zijn de scharnieren net als bij het Zapp-model en de Zapp Xtra-modellen in het zwart uitgevoerd. Bij diezelfde modellen zijn ook de aan de

onderzijde van het vooraanzicht van het frame aangebrachte voetensteunen in een ander, zwart materiaal uitgevoerd. Dit kenmerk is dus niet nieuw te noemen.

Kenmerk 3: naar voren gerichte handgrepen van zwart materiaal aan de bovenste uiteinden van de zijbuizen van het frame

4.8. Handvatten en duwbeugels waren beide reeds bekend als aangrijp- en aanduwpunten. Twee verticaal geplaatste afzonderlijke handgrepen aan de uiteinden van de zijbuizen van het frame waren reeds bekend van de Beger. Dat handvatten in een ander materiaal worden uitgevoerd is evenmin nieuw. De voor het Zapp model en de Zapp Xtra-modellen gekozen vorm van de handvatten, waarbij het verticaal geplaatste handvat aan twee kanten (zowel naar boven als naar beneden) uitsteekt, is niet terug te voeren op uit het vormgevingserfgoed bekende modellen.

Kenmerk 4: de horizontaal verlopende verbinding tussen de handgrepen met een passtuk van zwart materiaal om het centrale scharnier heen

4.9. De Ziegler, de Chiu en de Hauck hebben allemaal een horizontaal verlopende verbinding tussen de handgrepen. De Hauck en de Ziegler laten ook duidelijk een tussenstuk met een centrale scharnier in die horizontale verbinding zien. Bij de Hauck is het passtuk net zoals het handvat in het zwart uitgevoerd. Bij de Ziegler is niet duidelijk of het passtuk in een andere kleur is uitgevoerd dan de horizontale verbinding. De horizontale verbinding als zodanig en het daarin geplaatste passtuk met scharnier komen niet voor bescherming in aanmerking nu deze technisch noodzakelijk zijn voor stevigheid en het in- en uitklappen en fixeren van de uitgeklapte wagen. Dat deze uit andere materialen en in een andere kleur worden uitgevoerd, is niet terug te voeren op technische noodzaak.

Kenmerk 5: zitje van aangespannen stof dat het frame opvult en in het frame is opgespannen

Kenmerk 6: zitje in de vorm van een hangmat dat in één geheel in de stof is aangebracht

4.10. Omdat de kenmerken 5 en 6 beide betrekking hebben op het zitje en de wijze waarop dat in het frame past, worden deze kenmerken gezamenlijk behandeld. De modellen van Baechler en All our kids, en in mindere mate de Hauck, laten ook een zitje in de vorm van een hangmat zien, dat in één geheel in de stof is aangebracht (kenmerk 6). In zoverre brengen het Zapp-model en de Zapp Xtra-modellen dus niets nieuws. Niet uit het vormgevingserfgoed bekend is dat het zitje van het Zapp-model en de Zapp Xtra-modellen bestaat uit aangespannen stof die het frame geheel opvult en die in het frame is gespannen (kenmerk 5). Het frame blijft daardoor overal zichtbaar, waardoor de vloeiende ellipsvorm van het frame wordt benadrukt.

Kenmerk 7: twee achterwielen die middels lichte, metaalachtige buizen pijlvormig zijn verbonden met twee uit elkaar geplaatste wielen aan het voorste uiteinde van het pijlsegment

Kenmerk 8: twee lichte, metaalachtige buizen die elk van de achterwielen naar een verbindingsstuk onder het zitje lopen van waaruit een andere verbindingsbuis naar het voorste punt loopt

Kenmerk 9: twee lichte, metaalachtige buizen die van het centrale scharnier van de zijbuizen eveneens naar het verbindingsstuk lopen

4.11. Omdat de kenmerken 7, 8 en 9 betrekking hebben op het onderstel van het frame en de wielen, worden deze kenmerken gezamenlijk behandeld. Het inklapmechanisme, dat voor een belangrijk deel de vorm van het onderstel bepaalt, is, naar onweersproken door Babywelt is aangevoerd, gebaseerd op dat van de Beger. De twee buizen die bij de Zapp en de Zapp Xtra vanaf de achterwielen naar voren lopen, eindigen echter niet in een verbindingsstuk (zoals bij de Beger) maar komen uit op een centrale buis waaraan het voorwiel is bevestigd. Deze centrale buis die het verbindingsstuk onder de zitting verbindt met het voorwiel is een variatie op het Beger-model. Het verbindingsstuk met daaruit aan de onderzijde buizen die aansluiten op de buizen voor de achterwielen en aan de bovenzijde buizen die aansluiten op de scharnieren halverwege het ellipsvormige frame, is in essentie overgenomen van het Beger-model, maar door de wijze waarop gebruik wordt gemaakt van gebogen buizen die niet aan elkaar gelijk zijn, wijkt het onderframe bij het Zapp-model en de Zapp Xtra-modellen toch een andere indruk.

Kenmerk 10: het extra ellipsvormige binnenframe dat horizontaal op het buitenframe staat

Kenmerk 11: de stoffen zitting is in het binnenframe ingespannen zodat er tussen het binnen- en buitenframe rond de gehele lengte – behalve bij het centrale scharnier – een soort open strook zonder bekleding loopt, waarmee de indruk wordt gewekt alsof de zitting los in het buitenframe zweeft. Dit komt ook doordat de stand van het binnenframe flexibel instelbaar is

4.12. Kenmerken 10 en 11, die beide betrekking hebben op het binnenframe, zijn kenmerken die ook al te vinden zijn in de Kun Wang en de WF International.

Kenmerk 12: er is een opbergmand van zwart doorzichtig materiaal in de ruimte tussen de zitting en het onderstel ingevoegd

4.13. De opbergmand of korf maakt, blijkens de afbeeldingen, geen deel uit van het Zapp-model. De in het Zapp Xtra-model afgebeelde korf lijkt niet op de manden/korven afgebeeld bij de andere modellen. Er zijn voorbeelden van korven die vlak boven het onderstel zijn aangebracht, maar geen voorbeelden dat daarvoor een driehoekige vorm en een netstructuur wordt gebruikt.

Combinatie van kenmerken

4.14. Ondanks dat veel van de hiervoor besproken kenmerken van de Zapp- en Zapp Xtra-modellen reeds bekend zijn uit het vormgevingserfgoed – zodat de beschermingsomvang daarvan hooguit beperkt is tot de specifieke (nog niet bekende) uitvoering ervan – ofwel technisch bepaald, kan aan deze modellen door de specifieke combinatie van deze kenmerken nieuwheid en eigen karakter niet worden ontzegd. De totaalindruk die de respectieve modellen wekken wordt naar het oordeel van de rechtbank in het bijzonder bepaald door de combinatie van het frame met vloeiende ellipsvorm, die nergens recht loopt of knikt en dat aan de bovenzijde is begrensd door een horizontale lijn, waarbij de lijn van de ellips aan beide zijden eindigt in een verticaal geplaatst handvat dat zowel aan de boven- als de onderzijde uitsteekt en de strak in het frame gespannen zitting

die het frame onbedekt laat en het ellipsvormige frame vult. Door de combinatie van met name deze kenmerken ontstaat het beeld van een gestroomlijnde, strak en modern vormgegeven kinderwagen.

Inbreuk op de Gemeenschapsmodellen van Maxi Miliaan

4.15. Uitgaande van de hiervoor gedefinieerde beschermingsomvang, zal de rechtbank in het hierna volgende de genoemde kenmerken en de combinatie daarvan vergelijken met de Fit+-, Kiss+-, Flic- en Flac-kinderwagens afgebeeld onder 2.1.

Kenmerk 1: een ellipsvormig frame van lichte, metaalachtige buizen, waarvan de ellipsvorm slechts aan de bovenzijde wordt begrensd door een horizontaal lopende lichte, metaalachtige buis

4.16. De wijze waarop het elliptische vooraanzicht van het frame is vormgegeven in de Zapp- en Zapp Xtra-modellen komt niet terug in de Fit+-, Kiss+-, Flic- en Flac-kinderwagens. Het vooraanzicht van het frame van Fit+-, Kiss+-, Flic- en Flac-kinderwagens is weliswaar van boven en onder smaller dan in het midden (iets boven het scharnier), maar bestaat uit rechte stukken en knikken en is afgeplat aan de onderzijde van het vooraanzicht, waardoor er geen sprake is van een vloeiende lijn. De bovenzijde van het vooraanzicht van het frame wordt ook niet begrensd door een dunne metalen horizontale lijn zoals bij de Zapp- en de Zapp Xtra-modellen, maar gaat over in een met kunststof overtrokken duwbeugel. Het vooraanzicht van het frame van de Fit+-, Kiss+-, Flic- en Flac-kinderwagens ligt daarmee dicht bij het frame van de tot het vormgevingserfgoed behorende Link Treasure dan bij de Zapp- en Zapp Xtra-modellen.

Kenmerk 2: applicaties van zwart materiaal ter hoogte van de scharnieren en aan het onderste uiteinde van het frame

4.17. De zwarte applicaties rond de scharnieren en ter plaatse van de voetensteun dragen niet belangrijk mee aan de totaalindruk, nu dit voor kinderwagens gebruikelijke kenmerken zijn. De applicaties op de Fit+-, Kiss+-, Flic- en Flac-kinderwagens, bestaande uit stukken grijs of zwart kunststof die de buizen rond de scharnieren omklemmen en zich tot vrij ver onder het scharnier uitstrekken en uit een uitstulpende voetensteun van grijs of zwart kunststof die aan de onderzijde van het frame is aangebracht, lijken bovendien niet op de wijze waarop deze applicaties bij het Zapp-model en de Zapp Xtra-modellen zijn uitgevoerd. Daar bestaan de applicaties uit geheel in lijn met het elliptische frame vallende stukken kunststof rond de scharnieren en aan de onderzijde van het frame, die zelf als voetensteun dient. De uitstulpende voetensteun van de Fit+-, Kiss+-, Flic- en Flac-kinderwagens maakt daarmee vergeleken een veel massievere indruk.

Kenmerk 3: naar voren gerichte handgrepen van zwart materiaal aan de bovenste uiteinden van de zijbuizen van het frame

4.18. De Fit+-, Kiss+-, Flic- en Flac-kinderwagens hebben geen handvatten maar een duwbeugel. Anders dan Maxi Miliaan heeft aangevoerd is dit naar het oordeel van de rechtbank een belangrijk verschil dat de geïnformeerde gebruiker direct zal opvallen omdat dit ook van invloed is op het gebruik(sgemak) van een kinderwagen.

Kenmerk 4: de horizontaal verlopende verbinding tussen de handgrepen met een passtuk van zwart materiaal om het centrale scharnier heen

4.19. Bij de Fit+-, Kiss+-, Flic- en Flac-kinderwagens bevindt het passtuk met de centrale scharnier zich in de duwbeugel en is de gehele duwbeugel uitgevoerd in hetzelfde materiaal (kunststof), terwijl het passtuk met de centrale scharnier zich bij de Zapp- en Zapp Xtra-modellen in die horizontale verbinding tussen de handvatten bevindt en in tegenstelling tot de metalen horizontale verbindingsbuis in metaal en alleen het scharnier in kunststof is uitgevoerd.

Kenmerk 5: zitje van aangespannen stof dat het frame opvult en in het frame is opgespannen

Kenmerk 6: zitje in de vorm van een hangmat dat in één geheel in de stof is aangebracht

4.20. Het zitje van de Fit+-, Kiss+-, Flic- en Flac-kinderwagens hangt, op het voetendeel na, losjes in het frame; hoewel het hier ook om een stoffen zitje gaat is het duidelijk niet aangespannen in het frame zoals bij de Zapp- en Zapp Xtra-modellen. De losse wijze waarop het zitje in de de Fit+-, Kiss+-, Flic- en Flac-kinderwagens hangt, houdt ook verband met de mogelijkheid om de rugleuning van dit zitje aan te passen door middel van een riem aan de achterzijde van de rugleuning. Wanneer de rugleuning naar boven (in een horizontalere positie) wordt geschoven, ontstaan bij het zijaanzicht losse plooien. Wanneer de rugleuning naar beneden (in een verticalere positie) wordt geschoven, ontstaat bij het zijaanzicht een zak die onder het frame uitkomt. Bij een tussenpositie van de rugleuning treden beide verschijnselen (plooien en zak) op. Dit geeft een geheel andere totaalindruk dan die van de Zapp- en Zapp Xtra-modellen, waarvan de rugleuning niet in relatie tot het frame kan worden aangepast en waarbij het zitje strak in het frame is opgespannen. De op het frame van de de Fit+- en Kiss+-kinderwagens aangebrachte zitjes laten het frame niet onbedekt.

Kenmerk 7: twee achterwielen die middels lichte, metaalachtige buizen pijlvormig zijn verbonden met twee uit elkaar geplaatste wielen aan het voorste uiteinde van het pijlsegment

Kenmerk 8: twee lichte, metaalachtige buizen die elk van de achterwielen naar een verbindingsstuk onder het zitje lopen van waaruit een andere verbindingsbuis naar het voorste punt loopt

Kenmerk 9: twee lichte, metaalachtige buizen die van het centrale scharnier van de zijbuizen eveneens naar het verbindingsstuk lopen

4.21. Het onderstel van de Fit+-, Kiss+-, Flic- en Flac-kinderwagens is net als die van het Zapp-model en de Zapp Xtra-modellen gebaseerd op het Beger onderstel. Babywelt heeft evenwel, anders dan Maxi Miliaan, niet een centrale buis die het verbindingsstuk onder de zitting verbindt met het voorwiel, daaraan toegevoegd. Babywelt heeft daarentegen een andere aanpassing toegepast, te weten een dwarsverbinding tussen de achterwielen die met twee spijlen is verbonden met de voetensteun onderaan het frame. In de Fit+-, Kiss+-, Flic- en Flac-kinderwagens zijn evenmin de speciale buigingen van de buizen van het onderstel van het Zapp-model en de Zapp Xtra-modellen te onderkennen. De overeenkomsten tussen de onderstellen blijven daarmee beperkt tot wat logischerwijs volgt

uit de oplossing die reeds door het Beger-model wordt geboden, terwijl de totaalindruk die beide wekken door de verschillende aanpassingen een geheel andere is.

Kenmerk 10: het extra ellipsvormige binnenframe dat horizontaal op het buitenframe staat

Kenmerk 11: de stoffen zitting is in het binnenframe ingespannen zodat er tussen het binnen- en buitenframe rond de gehele lengte – behalve bij het centrale scharnier – een soort open strook zonder bekleding loopt, waarmee de indruk wordt gewekt alsof de zitting los in het buitenframe zweeft. Dit komt ook doordat de stand van het binnenframe flexibel instelbaar is

4.22. Voor zover er gezien het omgevingserfgoed beschermingsomvang kan worden toegekend aan de vormkenmerken bestaande uit een ellipsvormig binnenframe dat horizontaal staat (of draait) op een ellipsvormig buitenframe, waardoor de indruk ontstaat dat de zitting los in het buitenframe “zweeft”, geldt dat dit niet is terug te vinden bij de Fit+-, Kiss+-, Flic- en Flac-kinderwagens. Er zijn bij de Fit+-, Kiss+-, Flic- en Flac-kinderwagens geen twee frames waarvan het een in het ander ligt (of draait). Die indruk geven zij ook niet, en er is dan ook geen open strook tussen beide waardoor de zitting los in het buitenframe “zweeft”. De zitting kan bij de Fit+-, Kiss+-, Flic- en Flac-kinderwagens niet in zijn geheel worden versteld. De rugleuning kan (door middel van een riem) in een meer of minder horizontale stand worden gesteld. Bij de Flic- en de Flac-kinderwagens kan ook het voeteneinde omhoog worden geklapt. De totaalindruk die hiermee wordt gegeven, is afwijkend van die van de Zapp- en Zapp Xtra-modellen.

Kenmerk 12: er is een opbergmand van zwart doorzichtig materiaal in de ruimte tussen de zitting en het onderstel ingevoegd

4.23. De korf, die overigens geen deel uitmaakt van het Zapp-model en slechts op de Zapp Xtra-modellen is te vinden, is anders van vorm (een open driekantige bak) en anders geplaatst (de korf ligt op en tussen de buizen van het onderstel die van de achterwielen naar voren lopen) dan de korf van de Fit+-, Kiss+-, Flic- en Flac-kinderwagens, die kubusvormig is en hangt aan twee bevestigingspunten aan de onderzijde van de zitting.

Combinatie van kenmerken

4.24. Zoals in 4.14 reeds overwogen leidt de combinatie van de besproken kenmerken van het Zapp-model en de Zapp Xtra-modellen tot het beeld van een gestroomlijnde, strak en modern vormgegeven kinderwagen met designuitstraling. De Fit+-, Kiss+-, Flic- en Flac-kinderwagens met hun op losse wijze aangebrachte stoffering, hun frame dat geen vloeiende ellips is en de duwbeugel in plaats van handvatten, leveren een geheel andere totaalindruk op, namelijk die van massievere, meer doorsnee kinderwagens zonder designuitstraling.

Met/zonder kap, beugel en korf

4.25. Bij de voorgaande vergelijking is de rechtbank – tenzij anders is vermeld – uitgegaan van de Fit+-, Kiss+-, Flic- en Flac-kinderwagens zonder kap, beugel en korf. Maxi Miliaan heeft betoogd dat deze de status van accessoire hebben en daarom bij vergelijking buiten beschouwing dienen te blijven. Uit het voorgaande volgt dat met weglating van de kap, beugel en korf van de Fit+-, Kiss+-, Flic- en Flac-kinderwagens, deze

kinderwagens geen inbreuk maken op Maxi Miliaans modelrechten. Babywelt heeft aangevoerd dat hoewel de kap, beugel en korf kunnen worden gedemonteerd, zij niettemin deel uitmaken van de Fit+-, Kiss+-, Flic- en Flac-kinderwagens. Onweersproken is door Babywelt gesteld dat de Fit+-, Kiss+-, Flic- en Flac-kinderwagens standaard met een gemonteerde kap, beugel en korf worden aangeboden. Dat de kap, beugel en korf als onderdeel van de Fit+-, Kiss+-, Flic- en Flac-kinderwagens kunnen worden beschouwd acht de rechtbank aannemelijk. Er is geen noodzaak de kap te verwijderen; de rugleuning gaat onafhankelijk van de kap naar achteren. Wanneer de beugel wordt verwijderd, blijven er nutteloze aanhechtingspunten uit de centrale scharnieren steken, terwijl de stoffen verbinding tussen beugel en stoel (die zonder de beugel verder geen enkel nut heeft) aan de zitting vast blijft zitten.

4.26. Wanneer in aanvulling op de voorgaande vergelijking de kap, beugel en korf van de Fit+-, Kiss+-, Flic- en Flac-kinderwagens worden betrokken in de vergelijking met de Gemeenschapsmodellen vallen verdere verschillen op. Het Zapp-model en de Zapp Xtra-modellen hebben geen beugel, hetgeen tot een duidelijk ander totaalbeeld leidt. Dat geldt ook voor de kap. De kap van de Zapp Xtra-modellen ziet er door de van doorzichtig plastic gemaakte “zijramen” anders uit dan die van de Fit+-, Kiss+-, Flic- en Flac-kinderwagens, die geheel in stof is uitgevoerd. Bovendien draait de kap van de Zapp Xtra-modellen mee op de zitting wanneer de zitting van een horizontale in een verticale stand (of omgekeerd) wordt versteld. De kap van de Fit+-, Kiss+-, Flic- en Flac-kinderwagens blijft steeds in eenzelfde positie, ook wanneer de rugleuning van de zitting wordt versteld. Voor bespreking van de korf, wordt hier verwezen naar hetgeen daarover onder 4.23 is opgemerkt. Als de kap, beugel en korf bij de vergelijking worden betrokken, is er dus een nog grotere afstand tot en derhalve evenmin sprake van inbreuk op de Gemeenschapsmodellen van Maxi Miliaan.

Recht van voorgebruik/geldigheid van de (al dan niet geregistreerde) Zapp Xtra-modellen

4.27. Met de vaststelling dat de de Fit+-, Kiss+-, Flic- en Flac-kinderwagens geen inbreuk maken op het Zapp-model en de (al dan niet geregistreerde) Zapp Xtra-modellen, kan in het midden blijven of Babywelt een recht van voorgebruik aan de Flic- en Flac-kinderwagens kan ontleen (zoals zij stelt en Maxi Miliaan betwist). Hetzelfde geldt voor de door Babywelt opgeworpen vraag of de door haar gestelde (en door Maxi Miliaan betwiste) eerdere gebruikshandelingen en/of beschikbaarstelling ten aanzien van de Flic- en Flac-kinderwagens de geldigheid van de (al dan niet geregistreerde) Zapp Xtra-modellen aantast. Ook deze vraag behoeft met de vaststelling dat de Fit+-, Kiss+-, Flic- en Flac-kinderwagens geen inbreuk maken op het Zapp-model en de (al dan niet geregistreerde) Zapp Xtra-modellen geen beantwoording. De geldigheid van het Zapp-model en het geregistreerde Zapp Xtra-model is overigens niet bestreden.

Slotsom

4.28. Het voorgaande leidt tot de conclusie dat de Fit+-, Kiss+-, Flic- en Flac-kinderwagens geen inbreuk maken op het Zapp-model en de (al dan niet geregistreerde) Zapp Xtra-modellen. De door Babywelt gevorderde verklaringen voor recht liggen daarmee voor toewijzing gereed. Omdat uit hetgeen door partijen naar voren is gebracht blijkt dat er door Babywelt meerdere versies en modellen van kinderwagens onder de namen Fit, Kiss, Flic en Flac zijn/worden geproduceerd en aangeboden, wordt in het dictum

duidelijkheidshalve verwezen naar het type Fit+-, Kiss+-, Flic- en Flac-kinderwagens afgebeeld onder 2.1. Partijen hebben ter gelegenheid van de pleidooien ook bevestigd dat dit geschil alleen betrekking heeft op die kinderwagens van Babywelt.

Auteursrechten

4.29. Voor zover Maxi Miliaan nog aanvoert dat de Zapp- en Zapp Xtra-kinderwagens ook in aanmerking komen voor auteursrechtelijk bescherming, geldt dat zij daarvoor geen onderbouwing heeft gegeven en daaraan ook verder geen gevolg heeft verbonden die relevant zijn voor beoordeling van de voorliggende vorderingen, zodat de rechtbank hieraan voorbij gaat.

Proceskosten

4.30. Maxi Miliaan zal als de in het ongelijk gestelde partij in de proceskosten worden veroordeeld. Babywelt vordert in dit verband, onder verwijzing naar artikel 1019h Rv, een bedrag van €65.595,11 aan advocaatkosten en verschotten. Maxi Miliaan bestrijdt dat deze kosten redelijk zijn en in redelijkheid gemaakt zijn. Volgens Maxi Miliaan heeft Babywelt om louter procesactische motieven ervoor gekozen om in Nederland “een kostbare en omvangrijke” procedure te beginnen in plaats van de procedures in Duitsland voort te zetten. Babywelt had volgens Maxi Miliaan haar vorderingen net zo goed voor de Duitse rechter kunnen instellen (bijvoorbeeld in reconventie of door haar beroep niet in te trekken) hetgeen partijen dubbele kosten had bespaard.

4.31. De rechtbank overweegt dat nu deze procedure betrekking heeft op intellectuele eigendomsrechten als bedoeld in artikel 1019 Rv, de door Babywelt gevorderde proceskostenveroordeling op de voet van artikel 1019h Rv in beginsel toewijsbaar is. In de omstandigheid dat Babywelt deze procedure in Nederland is begonnen, terwijl zij mogelijk ook een procedure in Duitsland had kunnen aanspannen, ziet de rechtbank geen reden om Babywelt haar vordering betreffende de proceskosten te ontfemen of deze te beperken. Uit hetgeen door partijen naar voren is gebracht, volgt dat er ten tijde van het aanbrengen van de onderhavige procedure geen bodemprocedure in Duitsland aanhangig was met betrekking tot dezelfde modelrechten van Maxi Miliaan en dezelfde kinderwagens van Babywelt als die in deze procedure aan de orde zijn, zodat de door Maxi Miliaan gesuggereerde kostenbesparing feitelijk niet aan de orde is. Maxi Miliaan heeft niet onderbouwd waarom de procesactische motieven die Babywelt voor ogen zouden hebben gestaan, aan toewijzing van de door haar gevorderde proceskostenveroordeling in de weg zouden kunnen staan. Ook is niet onderbouwd tot welke dubbele kosten de onderhavige procedure zou hebben geleid. Uit het voorgaande volgt dat de rechtbank de bezwaren van Maxi Miliaan tegen de door Babywelt gespecificeerde proceskosten passeert. De kosten aan de zijde van Babywelt worden conform de overigens onbestreden specificatie van Babywelt begroot op €65.595,11 aan advocaatkosten en verschotten en worden, zoals onbestreden gevorderd, uitvoerbaar bij voorraad verklaard.

5. De beslissing

De rechtbank

5.1. verklaart voor recht dat met het type Fit+/-Kiss+-kinderwagens en met het type Flic-/Flac-kinderwagens afgebeeld onder 2.1 geen inbreuk wordt gemaakt in de Europese Unie op de rechten van Maxi Miliaan uit hoofde van het ingeschreven Gemeenschapsmodel 49655-0003;

5.2. verklaart voor recht dat met het type Flic-/Flac-kinderwagens afgebeeld onder 2.1 geen inbreuk wordt gemaakt in de Europese Unie op de rechten van Maxi Miliaan uit hoofde van de ingeschreven Gemeenschapsmodellen 1218317-0001 en 1218317-0002 noch op de eventuele rechten van Maxi Miliaan uit hoofde van het ongeregistreerde model van de Zap Xtra-kinderwagen afgebeeld onder 2.5;

5.3. veroordeelt Maxi Miliaan in de proceskosten, tot op heden aan de zijde van Babywelt begroot op €65.595,11;

5.4. verklaart de proceskostenveroordeling onder 5.3. uitvoerbaar bij voorraad;

5.5. wijst af het anders of meer gevorderde.

Dit vonnis is gewezen door mrs. Chr.A.J.F.M. Hensen, R. Kalden en E.A.W. Schippers en in het openbaar uitgesproken op 2 mei 2012.